



INSTALLATIONSANLEITUNG: DAS BESTEHENDE ZAUNUMWANDLUNGSSYSTEM

Scannen Sie den Scanner, um
unser Installationsvideo anzusehen.



SEITE
1/5

ENTHALTENE TEILE:

- | | | |
|---|------------------------------|---|
| (8) Armmontageplatten | (8) Federbelastete Arme | (1) 4 Fuß x 100 Fuß große, hochbelastbare Polyethylen-Maschendrahtzaunrolle |
| (8) Stellschrauben | (1) Beutel (100) Kabelbinder | (2) Arm-zu-Wand-Gurte |
| (1) Sechskantschlüssel (für Stellschrauben) | | |

Bitte beachten Sie: Befestigungsmaterial zur Anbringung der Montageplatten an Ihrem Zaun oder Ihrer Wand ist nicht im Lieferumfang enthalten. Die für verschiedene Zaunarten benötigten Befestigungsmittel sind in der Anleitung aufgeführt. Die oben genannten Komponenten beziehen sich auf ein 100-Fuß-Set. Bei Bestellungen von mehr oder weniger als 100 Fuß können die enthaltenen Komponenten abweichen.

WICHTIG:



Für optimale Ergebnisse empfehlen wir Ihnen dringend, sich vor Beginn der Installation das Installationsvideo anzusehen, indem Sie den QR-Code oben rechts scannen oder unsere Website besuchen!

1. Befestigen Sie die Montageplatten an Ihrem Zaun.

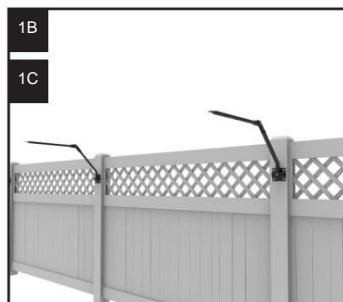

Gewünschte Zaunhöhe bestimmen

- 1A.** Jeder Arm wird mit einer Montageplatte an jedem Ihrer Zaunpfosten befestigt.
- 1B.** Die Montageplatten können bis zu einem Abstand von 14 Fuß (ca. 4,27 m) angeordnet werden (obwohl 8-10 Fuß sind empfehlenswert), was bedeuten kann, dass Sie bei manchen Zaunkonstruktionen auf Pfosten verzichten können.
- 1C.** Für optimale Wirksamkeit ist es wichtig, dass die Gesamthöhe Ihrer Purrfect Fence-Verlängerungen (gemessen vom Boden bis zur Armspitze) so gewählt ist, dass Ihre Katze nicht darüber springen kann. Für die meisten Hauskatzen empfehlen wir eine Mindesthöhe von 1,80 m (6 Fuß). Höher ist jedoch besser und für größere und sprunghaftere Katzen unter Umständen sogar notwendig.

FÜR HOLZZÄUNE

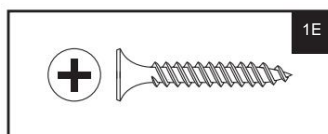
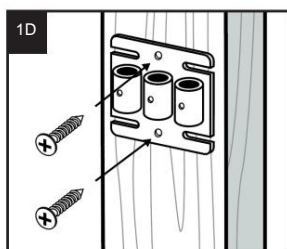

Befestigen Sie die Montageplatte sicher am Zaunpfosten.

- 1D.** Verwenden Sie 2 Senkkopfschrauben (1E) pro Montageplatte.

Hinweis: Holzbefestigungen sind nicht im Lieferumfang enthalten.

FÜR VINYL- / PVC-ZÄUNE

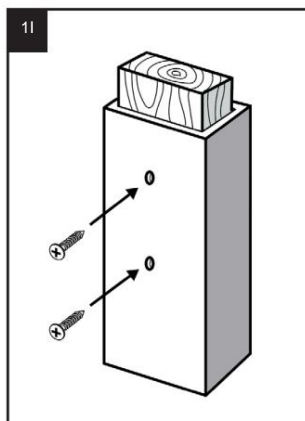
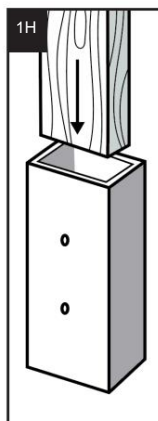
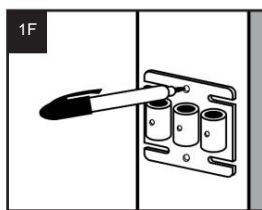

Befestigen Sie die Montageplatte sicher am Zaunpfosten.

- 1F.** Markieren Sie mit einem Stift den Zaunpfosten, an dem die Montageplatte befestigt werden soll.
- 1G.** Bohren Sie Pilotlöcher an den Stellen, an denen Sie den Zaunpfosten markiert haben.
- 1H.** Bei Befestigung an einem hohlen Zaunpfosten die Pfostenkappe entfernen und ein 12–18 Zoll langes, druckimprägniertes Holzstück einsetzen.
- 1I.** Drehen Sie eine 1-½ Zoll lange Holzschraube (nicht im Lieferumfang enthalten) durch die Montageplatte und den Pfosten in das Holz.

Hinweis: Falls Sie die Befestigung an einem Zaunpfosten nicht durchführen können oder Fragen zur Montage an einem Vinyl- oder PVC-Zaun haben, wenden Sie sich bitte an Purrfect Fence, um weitere Informationen zu erhalten.



1. BEFESTIGEN SIE DIE MONTAGEPLATTEN AN IHREM ZAUN (FORTSETZUNG)

FÜR METALLZÄUNE (MIT RUNDEN ODER QUADRATISCHEN PFOSTEN)

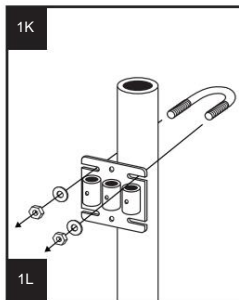
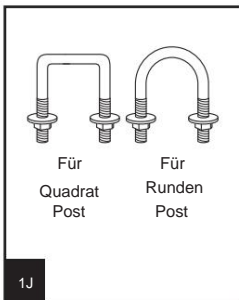

Befestigen Sie die Montageplatten am Zaunpfosten.

- 1J.** Verwenden Sie einen U-Bügel in geeigneter Größe, um die Montageplatte zu befestigen. Ihr Zaunpfosten (*separat erhältlich*).
- 1K.** Pro Montageplatte werden zwei U-Bügel benötigt (oben und unten).
- 1L.** Verwenden Sie pro Pfosten eine Montageplatte.
- 1M.** Verwenden Sie eine Metallsäge, einen Bolzenschneider oder ein ähnliches Werkzeug zum Entfernen. das überschüssige U-Bügelgewinde entfernen und sicherstellen, dass die Arme bei Bedarf in die äußeren Montageplattenringe passen.

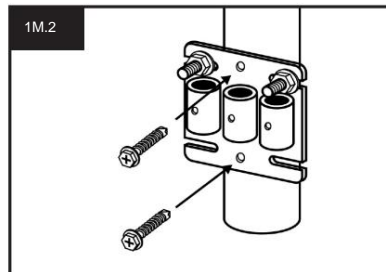
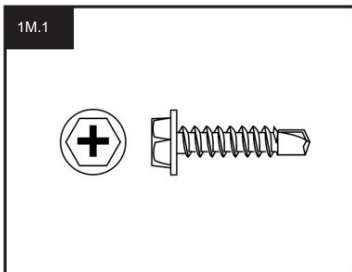

Alternative Befestigungsmöglichkeit

- 1M.1** Eine alternative Befestigungsmöglichkeit zur Sicherung mit U-Bügeln und durchtrennten Überschüssiges Gewinde an den Toren und Endpunkten wird entfernt, um die Montageplatte mit selbstschneidenden Metallschrauben (*nicht im Lieferumfang enthalten*) zu befestigen.
- 1M.2** Verwenden Sie einen U-Bügel, um die Montageplatte an ihrem Platz zu halten. vorübergehend und mit zwei selbstschneidenden Metallschrauben sichern. Sobald die selbstschneidenden Schrauben angebracht sind, entfernen Sie den U-Bügel.

FÜR MAUERWERKE / ZIEGEL

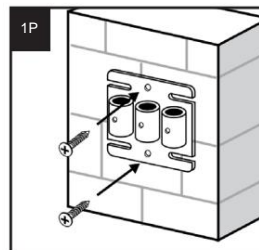
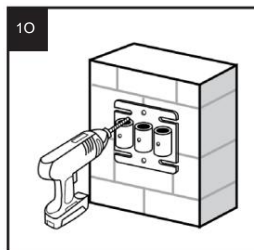
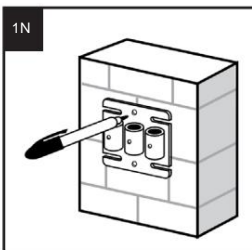

Befestigen Sie die Montageplatten sicher an der Wand.

- 1N.** Markieren Sie mit einem Stift die Stelle an der Wand, an der die Montageplatte befestigt werden soll.
- 1O.** Bohren Sie mit einem Steinbohrer Pilotlöcher an den Stellen, an denen Sie den Zaunpfosten oder die Mauer markiert haben.
- 1P.** Eine Beton- oder Mauerwerksschraube (*nicht im Lieferumfang enthalten*) durch die Montageplatte in die Wand schrauben.

Hinweis: Richten Sie die Löcher der Montageplatte möglichst entlang einer Mörtelfuge aus. Dies erleichtert die Reparatur, falls der Purrfect Fence entfernt werden muss.

- 1Q. Optional:** Befestigen Sie Holzleisten (*nicht im Lieferumfang enthalten*) zwischen den Montageplatten. Die Holzleiste wird in Schritt 5 benötigt.

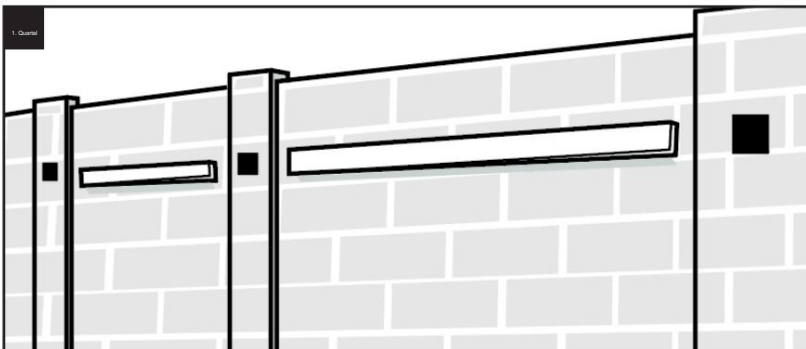



2. ARME IN DIE MONTAGEPLATTEN EINSETZEN

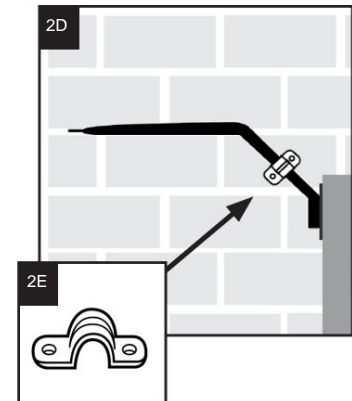
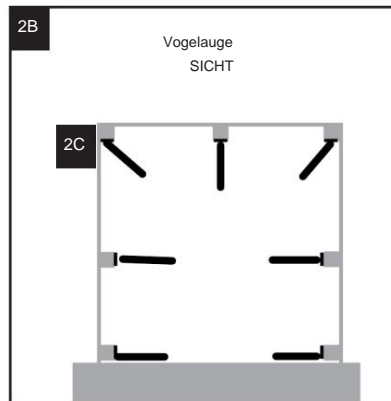
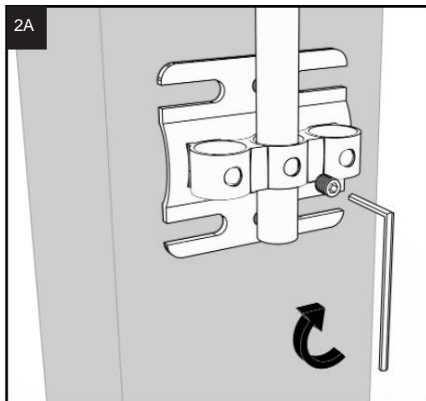

2A. Um die Arme in den Montageplatten zu befestigen, schieben Sie die Armbasis durch den entsprechenden Ring (in den meisten Fällen wird der mittlere Ring verwendet; linker oder rechter Ring in Ecken, Endpunkten und Torbereichen). Schrauben Sie die Stellschraube mithilfe des mitgelieferten Sechskantschlüssels in die Öffnung an der Vorderseite des Rings.

2B. Die Arme sollten senkrecht zur Zaunlinie zeigen, außer an den Stellen, an denen der Zaun eine Kurve macht.

2C. Arme in Ecken mit einem Winkel zwischen 90 und 180 Grad sollten so abgewinkelt werden, dass die Ecke mithilfe des Rings in zwei gleich große Hälften geteilt wird, diejenige, die dem Mittelpunkt des Winkels am nächsten liegt und am weitesten in das Gehäuse hineinreicht.

2D. Wenn der Zaun an einem Gebäude oder einer anderen baulichen Anlage endet, sollte der Zaunarm durch Umreifen des nicht schwenkbaren Teils am Gebäude befestigt werden, direkt unterhalb des Federgelenks am Gebäude mit geeigneten Schrauben und den mitgelieferten Arm-zu-Wand-Bändern (2E).

Hinweis: Jeder der drei Ringe an der Montageplatte kann bei Bedarf verwendet werden. Für Außenecken, Tore und komplexere Situationen können mehrere Arme an derselben Montageplatte angebracht werden. Für weitere Informationen wenden Sie sich bitte an Purrfect Fence.

3 UM ÖFFNEN DER TORE

FÜR NACH NACH INNEN SCHWINGENDE TORE

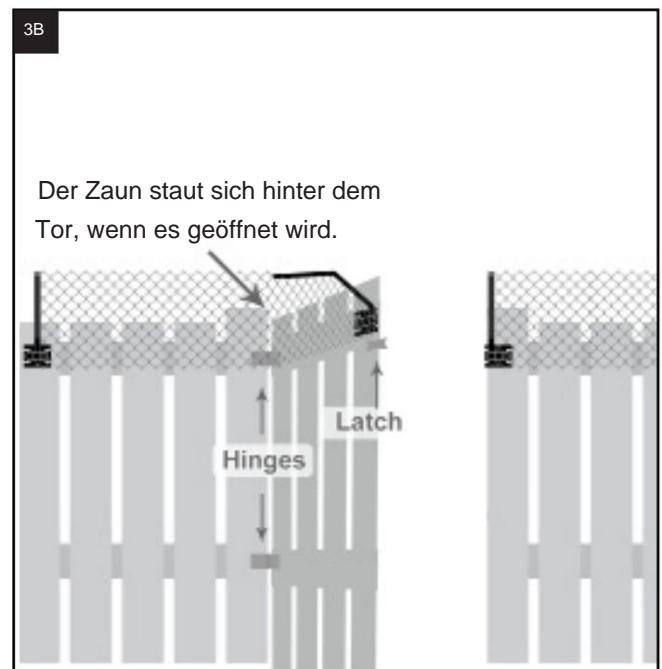
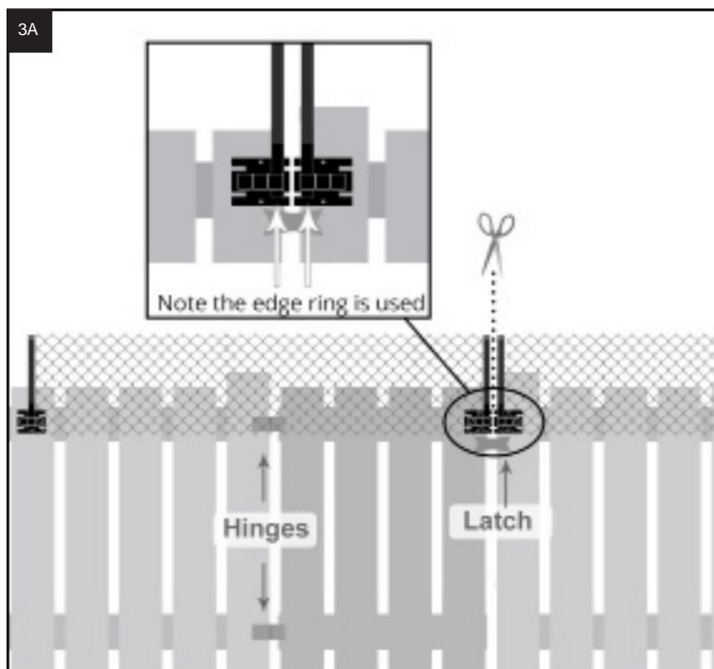



3. IM ÖFFNEN DER TORE (FORTSETZUNG)

FÜR NACH AUSSEN SCHWENKENDE TORE

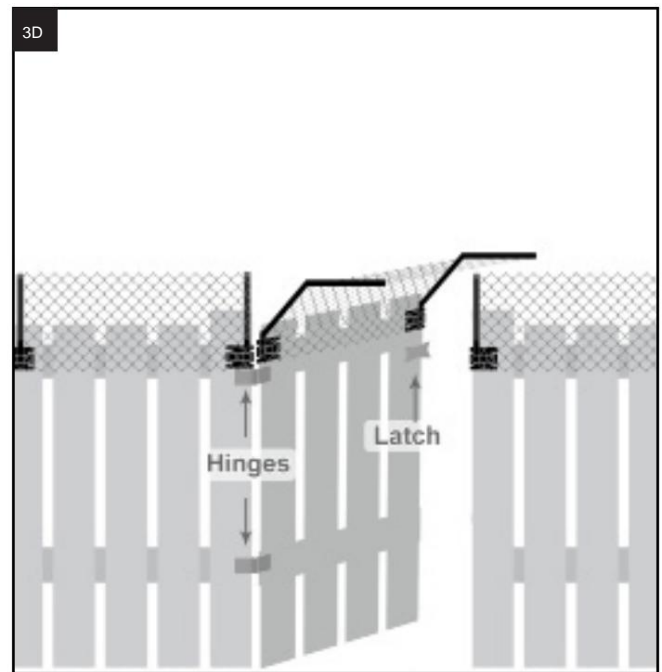
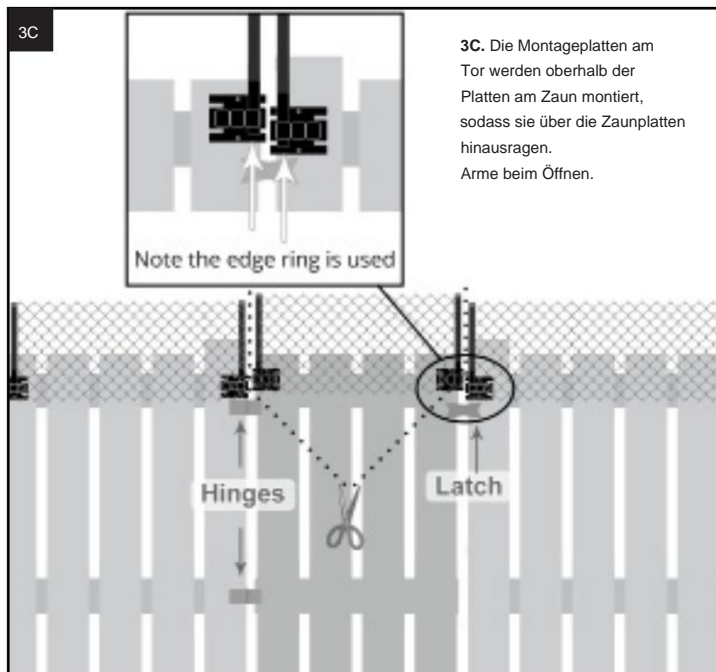

4. Befestigen Sie das Maschendrahtzaunmaterial.

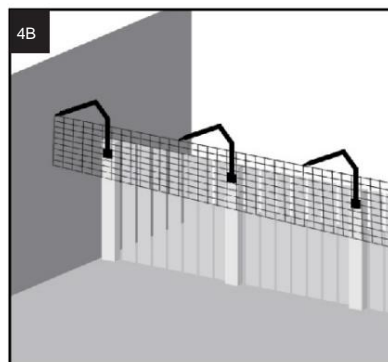
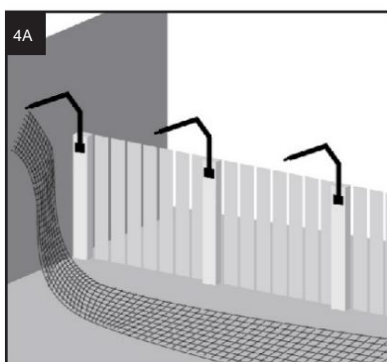

Installieren Sie den Maschendrahtzaun eine Seite nach der anderen

4A. Rollen Sie den Maschendrahtzaun aus und heben Sie die Oberkante bis zur Spitze des Zaunarms an. Befestigen Sie die Oberkante des Maschendrahtzauns mit den beiliegenden Kabelbindern an der Spitze des Zaunarms. Ziehen Sie die Kabelbinder fest und schneiden Sie den überstehenden Teil ab. Wiederholen Sie dies für jeden Zaunarm an der Seite. Achten Sie darauf, den Maschendrahtzaun zwischen den Armen nicht zu straff zu spannen.

4B. Nun sollte der Zaun an den Spitzen aller Arme einer Seite hängen.

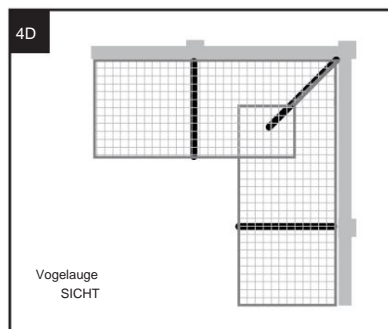
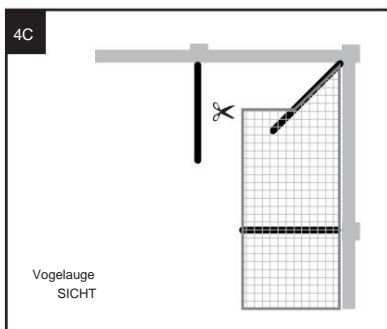

Innenecken

4C. An den Ecken sind die Arme im Verhältnis zum Rest abgewinkelt. Die Arme in den Abschnitten werden dadurch „kürzer“. Um dies auszugleichen, befestigen Sie den Maschendrahtzaun 4 Kästchen vom Rand entfernt an der Spitze des Arms.

4D. Führen Sie den Zaun ein Stück über die bestehende Zaunecke hinaus und schneiden Sie den Zaun von der Rolle ab.

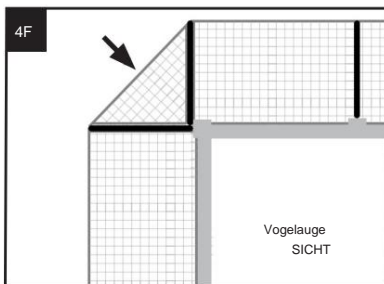
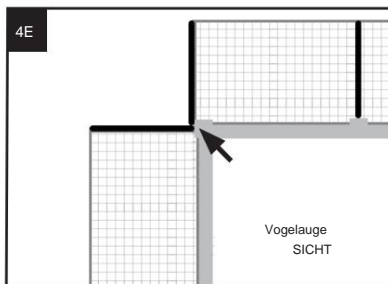
4. BRINGEN DES MASCHENZAUFMATERIALS (FORTSETZUNG)

Außenecken

4E. Für Außenecken werden 1 (optional 2) Montageplatten und 2 Arme benötigt.

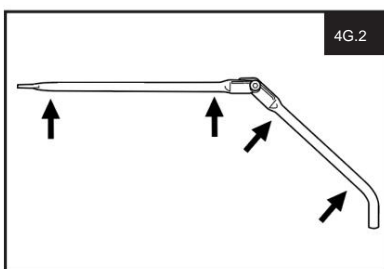
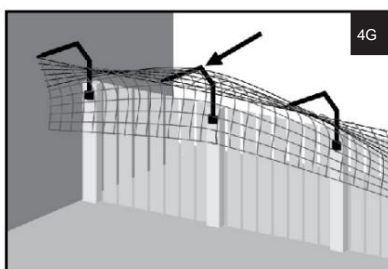
4F. Den Zaun an den Kurven durchschneiden. Für die Außenecke zwischen den Armen wird ein separates Stück Maschendrahtzaun benötigt.

Installieren Sie den Maschendrahtzaun eine Seite nach der anderen

4G. Heben Sie die Mitte des hängenden Maschendrahtzauns an und befestigen Sie ihn an der gezeigten Stelle (4G.2) mit den beiliegenden Kabelbindern am Arm.

4H. Heben Sie den Maschendrahtzaun weiter an und befestigen Sie ihn an der Die Arme mit Kabelbindern befestigen, bis alle Arme auf einer Seite am Maschendrahtzaun gesichert sind.

Optional: Überstehende Laschen der Kabelbinder mit einer Zange oder einem Kabelbinder-Werkzeug (separat erhältlich) entfernen.

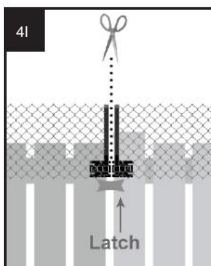

4I. An den Toren muss der Maschendrahtzaun zwischen den Armen durchtrennt werden, damit sich das Tor öffnen lässt.

Hinweis: Das Schnittmuster für den überschüssigen Maschendrahtzaun an den Ecken entnehmen Sie bitte den Diagrammen 4C und 4D.

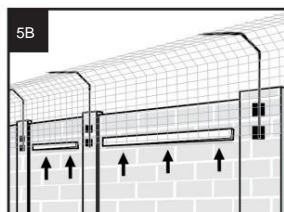
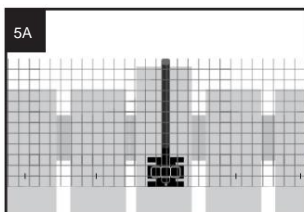
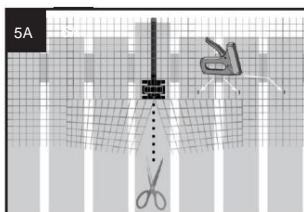
5. Befestigung des unteren Randes des Maschendrahtzauns

5A. **Holzzaun** – Nachdem die Montageplatte am Pfosten befestigt ist, schneiden Sie den Zaun unterhalb der Montageplatte senkrecht am Pfosten ab. Befestigen Sie den Maschendrahtzaun mit Klammern am Pfosten (*Tacker separat erhältlich*) und schneiden Sie den überstehenden Zaun ab.

5B. **Mauerwerk** – Die Unterkante des Maschendrahtzauns mit Klammern an die in „Schritt 1Q“ installierte Holzleiste befestigen. Alternativ kann das „PVC/Wand-Set“ (5D) verwendet werden.

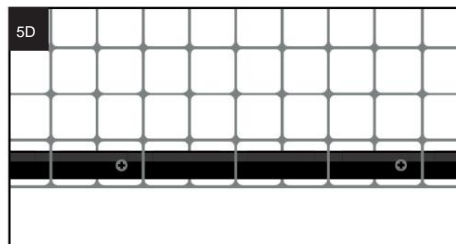
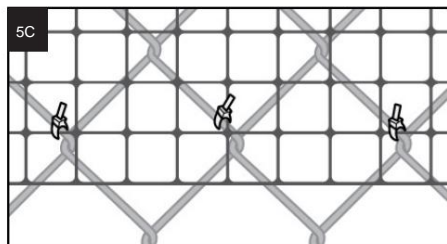

5C. **Metallzaun** – Befestigen Sie die Unterseite des Maschendrahtzauns. Mit Kabelbindern oder Klammern (*separat erhältlich*) am Maschendraht- oder Metallzaun befestigen.

<https://www.purrfence.com/products/hog-ringer-2-500-hog-rings>

5D. **Vinyl-/PVC-Zaun** - Verwenden Sie das „PVC/Wall-Kit“ (*separat erhältlich*).

<https://www.purrfence.com/products/pvc-fence-wall-kit>