

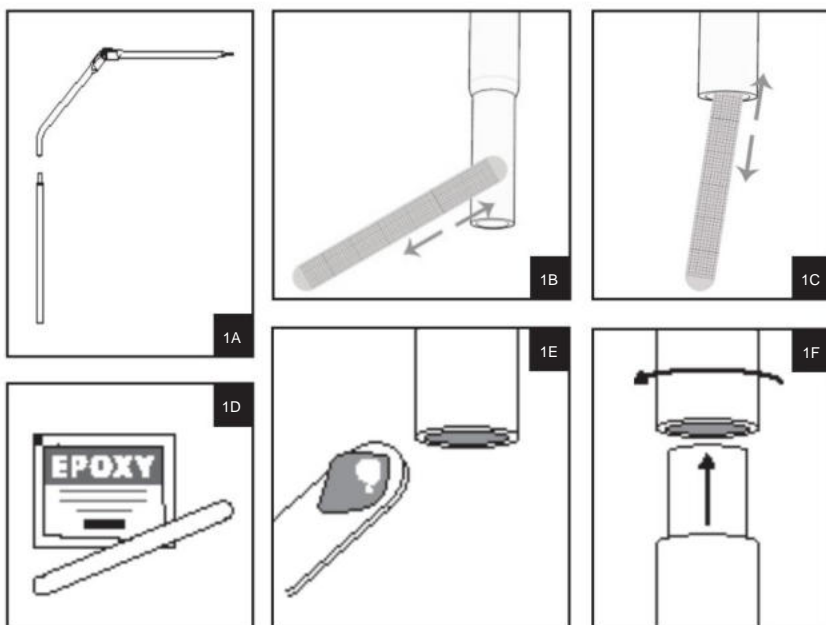

ENTHALTENE TEILE:

(16) Armmontageplatten	(8) Federbelastete Arme	(2) Beutel (100) Kabelbinder
(16) Stellschrauben	(8) Armverlängerungsrohre	(1) 1,83 m x 30,54 m große, hochbelastbare Poly-Maschendrahtzaunrolle
(1) Sechskantschlüssel (für Stellschrauben)	(1) Einweg-Epoxidharz-Packungen	(2) Arm-zu-Wand-Gurte

Bitte beachten

Sie: Befestigungsmaterial zur Anbringung der Montageplatten an Ihrem Zaun oder Ihrer Wand ist nicht im Lieferumfang enthalten. Die für verschiedene Zaunarten benötigten Befestigungsmittel sind in der Anleitung aufgeführt. Die oben genannten Komponenten beziehen sich auf ein 100-Fuß-Set. Bei Bestellungen von mehr oder weniger als 100 Fuß können die enthaltenen Komponenten abweichen.

1 MONTIEREN SIE DIE ARME UND ARMVERLÄNGERUNGSROHRE

Dauerhafte Verbindung mit Epoxidharz

1A. Legen Sie die Teile, die eine dauerhafte, sichere Verbindung erfordern, wie abgebildet aus.

Hinweis: Jede Epoxidpackung reicht für 7-8 Rohrverbindungen.

1B. Verwenden Sie die beiliegende Schleifefeile, um die Außenfläche des männlichen Endes (das verpresste Ende des Verlängerungsrohrs) anzurauen. Sichtbare, leichte Kratzer sind ausreichend.

1C. Verwenden Sie die beiliegende Schleifefeile, um die Innenfläche des weiblichen Endes (Basis des Arms) anzurauen. Sichtbare, leichte Kratzer sind ausreichend.

1D. Mischen Sie eine Packung Zweikomponenten-Epoxidharz, um Folgendes herzustellen: Klebewirkung. Jede Epoxidharzpackung enthält zwei Komponenten, die gemischt und verrührt werden müssen, um einen Klebstoff zu erzeugen. Ergebnis.

Verwenden Sie den Rührstab als Abzieher, um das gesamte Epoxidharz aus beiden Beuteln zu entfernen (das Epoxidharz muss aus gleichen Teilen beider Beutel gemischt werden). Nach dem Mischen haben Sie 5 Minuten Zeit, das Epoxidharz aufzutragen, bevor es aushärtet.

1E. Verwenden Sie den Epoxid-Mischstab, um eine erbsengroße Menge Epoxidharz aufzutragen. Menge an Epoxidharz im Inneren des weiblichen Endes des Schlauchs.

1F. Schieben Sie das männliche Ende in das weibliche Ende. Drehen Sie die Tube (eine volle Umdrehung), um das Epoxidharz zu verteilen, und wischen Sie anschließend überschüssiges Harz vorsichtig ab. Lassen Sie das Harz vor der Montage mindestens 15 Minuten trocknen.

HINWEIS: Ihrer Bestellung lag möglicherweise eine Epoxidharzspritze bei.

Diese Epoxidharzspritze ist ein Ersatz für Einweg-Epoxidharz-Kartuschen und reicht für ca. 32-36 Schlauchverbindungen. Bitte lesen Sie die Anweisungen auf der Rückseite der Verpackung, da die Aushärtezeit leicht variieren kann.

Wenn Sie Schritt 1D erreichen, mischen Sie jeweils eine kleine Menge Epoxidharz aus der Spritze an und arbeiten Sie portionsweise, um sicherzustellen, dass Sie den Klebstoff verwenden können, bevor er aushärtet.

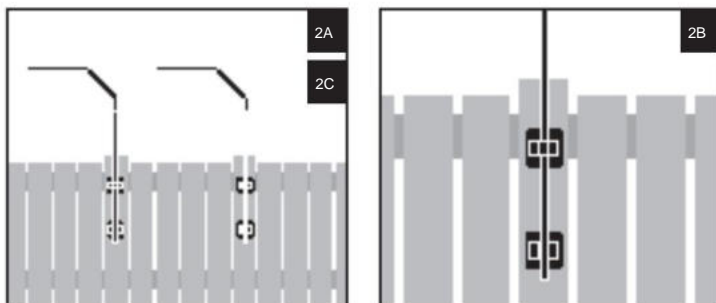
2 BEFESTIGEN SIE DIE MONTAGEPLATTEN AN IHREM ZAUNE

Gewünschte Zaunhöhe bestimmen

2A. Jede Arm-/Verlängerungseinheit wird mit zwei Montageplatten an jedem Ihrer Zaunpfosten befestigt. Die Einheiten können bis zu 4,27 m voneinander entfernt angebracht werden (ein Abstand von 2,44-3,05 m wird jedoch empfohlen).

2B. Die Montageplatten sollten vertikal mindestens 7,6 cm (3 Zoll) voneinander entfernt sein. Der Abstand kann größer sein, wenn Sie nicht die maximale Gesamthöhe des Purrfect Fence anstreben.

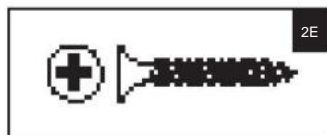
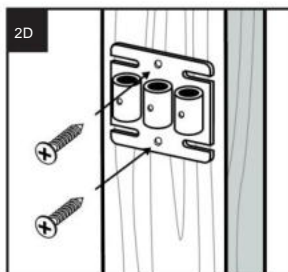
2C. Für optimale Wirksamkeit ist es wichtig, dass die Gesamthöhe Ihrer Purrfect Fence-Verlängerungen (gemessen vom Boden bis zur Armspitze) so gewählt ist, dass Ihre Katze nicht darüber springen kann. Für die meisten Hauskatzen empfehlen wir eine Mindesthöhe von 1,80 m (6 Fuß). Höher ist jedoch besser und für größere und sprunggewaltigere Katzen unter Umständen sogar notwendig.

2. BEFESTIGEN SIE DIE MONTAGEPLATTEN AN IHREM ZAUN (FORTSETZUNG)
FÜR HOLZZÄUNE

Montageplatten sicher am Zaun befestigen

2D. Verwenden Sie 2 Senkkopfschrauben (2E) pro Montageplatte.

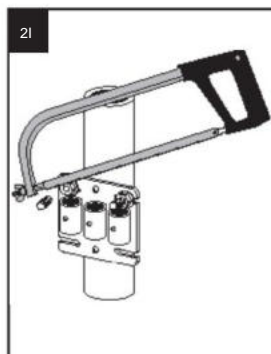
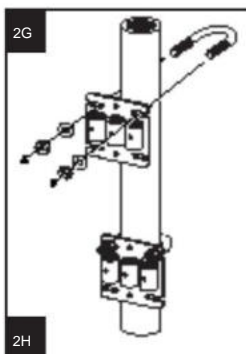
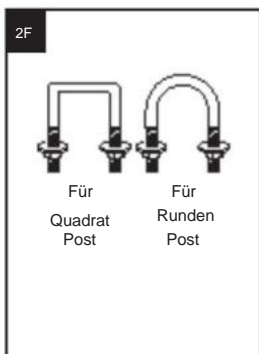
Hinweis: Holzbefestigungen sind nicht im Lieferumfang enthalten.

FÜR METALLZÄUNE (MIT RUNDEN ODER QUADRATISCHEN PFOSTEN)

Befestigen Sie die Montageplatten am Zaunpfosten.

2F. Verwenden Sie einen U-Bügel in der passenden Größe, um die Montageplatte an Ihrem Zaunpfosten zu befestigen (*separat erhältlich*).

2G. Pro Montageplatte wird nur ein U-Bügel benötigt.

2H. Verwenden Sie zwei Montageplatten pro Pfosten.

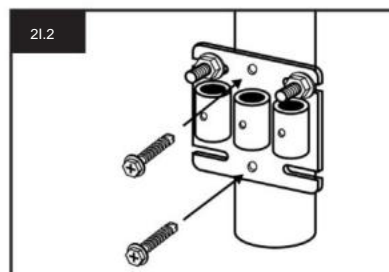
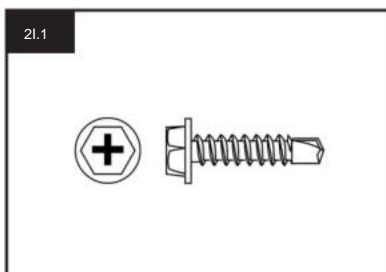
2I. Verwenden Sie eine Metallsäge, einen Bolzenschneider oder ein ähnliches Werkzeug, um das überschüssige Gewinde des U-Bügels zu entfernen und sicherzustellen, dass die Arme bei Bedarf in die äußeren Montageplattenringe passen.

Alternative Befestigungsmöglichkeit

2I.1 Eine alternative Möglichkeit zur Befestigung mit U-Bügeln und zum Abschneiden des überstehenden Gewindes an den Toren und Endpunkten besteht darin, die Montageplatte mit selbstschneidenden Metallschrauben (*nicht im Lieferumfang enthalten*) zu befestigen.

2I.2 Verwenden Sie einen U-Bügel, um die Montageplatte vorübergehend zu fixieren, und befestigen Sie sie mit zwei selbstschneidenden Metallschrauben. Sobald die Schrauben angebracht sind, entfernen Sie den U-Bügel.

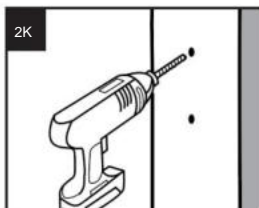
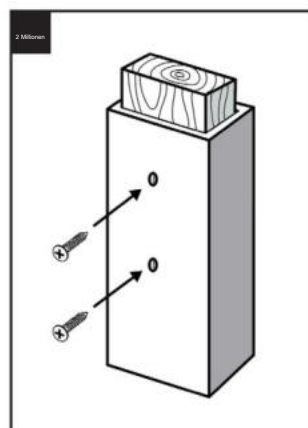
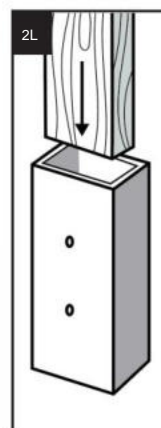
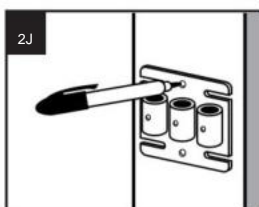
FÜR VINYL- / PVC-ZÄUNE

Befestigen Sie die Montageplatten am Zaunpfosten.

2J. Markieren Sie mit einem Stift den Zaunpfosten, an dem die Montageplatte befestigt werden soll.

2K. Bohren Sie Pilotlöcher an den Stellen, an denen Sie den Zaunpfosten markiert haben.

2L. Bei Befestigung an einem hohlen Zaunpfosten die Pfostenkappe entfernen und ein 12-18 Zoll langes, druckimprägniertes Holzstück einsetzen.

2M. Eine 1-1/2 Zoll lange Holzschraube (*nicht im Lieferumfang enthalten*) eindrehen, durch die Montageplatte und den Pfosten in das Holz.

Hinweis: Falls Sie die Befestigung an einem Zaunpfosten nicht durchführen können oder Fragen zur Montage an einem Vinyl- oder PVC-Zaun haben, wenden Sie sich bitte an Purrfect Fence, um weitere Informationen zu erhalten.

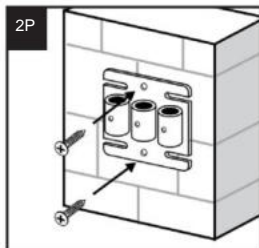
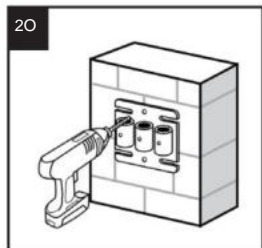
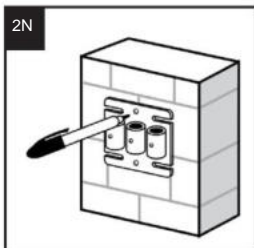
2. BEFESTIGEN SIE DIE MONTAGEPLATTEN AN IHREM ZAUN (FORTSETZUNG)
FÜR MAUERWERKE / ZIEGEL

Befestigen Sie die Montageplatten sicher an der Wand.

2N. Markieren Sie mit einem Stift die Stelle an der Wand, an der die Montageplatte befestigt werden soll.

2O. Bohren Sie mit einem Steinbohrer Pilotlöcher an den Stellen, an denen Sie den Zaunpfosten oder die Mauer markiert haben.

2P. Eine Beton- oder Mauerwerksschraube (nicht im Lieferumfang enthalten) durch die Montageplatte in die Wand schrauben.

Hinweis: Richten Sie die Löcher der Montageplatte möglichst entlang einer Mörtelfuge aus. Dies erleichtert die Reparatur, falls der Purrfect Fence entfernt werden muss.

2Q. Optional: Sichere Holzleisten (nicht im Lieferumfang enthalten) zwischen den Montageplatten. Die Holzleiste wird in Schritt 6 verwendet.

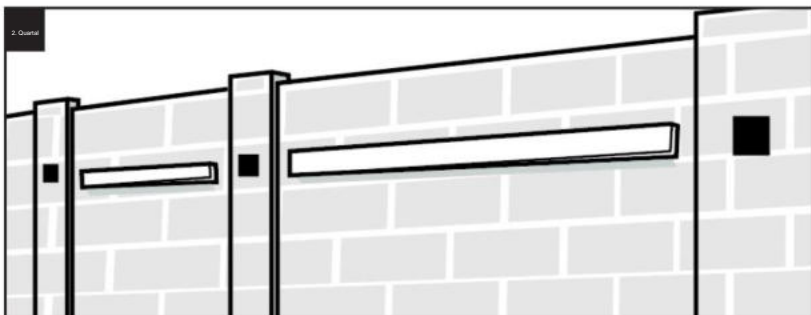
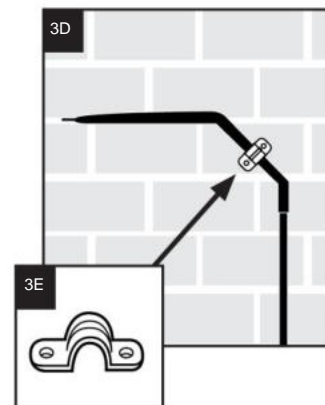
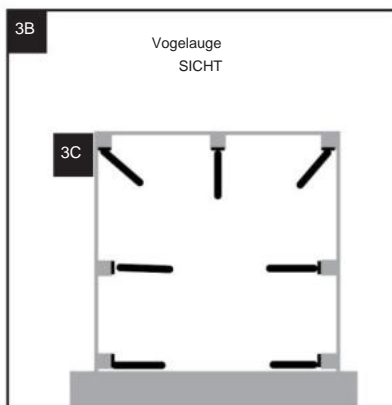
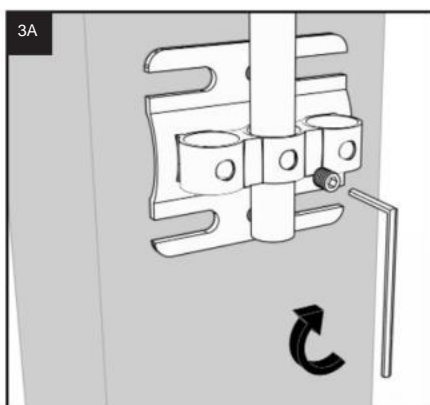
3. Arme/Verlängerungsröhre in die Montageplatten einsetzen

3A. Um die Armverlängerungen an den Montageplatten zu befestigen, schieben Sie das Verlängerungsrohr durch den entsprechenden Ring (der mittlere Ring wird bei den meisten verwendet). Gehäuse; Linker oder rechter Ring in Ecken, Endpunkten und Torbereichen). Mit dem mitgelieferten Sechskantschlüssel die Stellschraube in das Loch an der Vorderseite des Rings eindrehen.

3B. Die Arme sollten senkrecht zur Zaunlinie zeigen, außer an den Stellen, an denen der Zaun eine Kurve macht.

3C. Arme in Ecken mit einem Winkel zwischen 90 und 180 Grad sollten so abgewinkelt werden, dass die Ecke mithilfe des Rings in zwei gleich große Hälften geteilt wird. diejenige, die dem Mittelpunkt des Winkels am nächsten liegt und am weitesten in das Gehäuse hineinreicht.

3D. Wenn der Zaun an einem Gebäude oder einer anderen baulichen Anlage endet, sollte der Zaunarm durch Festbinden des nicht schwenkbaren Teils am Gebäude gesichert werden. direkt unterhalb des Federgelenks mit geeigneten Schrauben und den mitgelieferten Arm-zu-Wand-Bändern (3E) am Gebäude befestigen.

Hinweis: Jeder der drei Ringe an der Montageplatte kann bei Bedarf verwendet werden. Für Außenecken, Tore und komplexere Situationen können mehrere Arme an derselben Montageplatte angebracht werden. Für weitere Informationen wenden Sie sich bitte an Purrfect Fence.

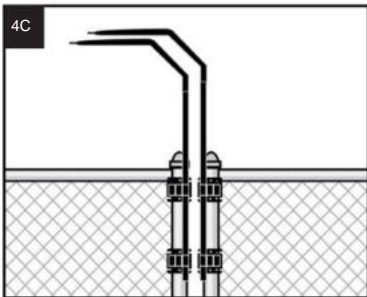
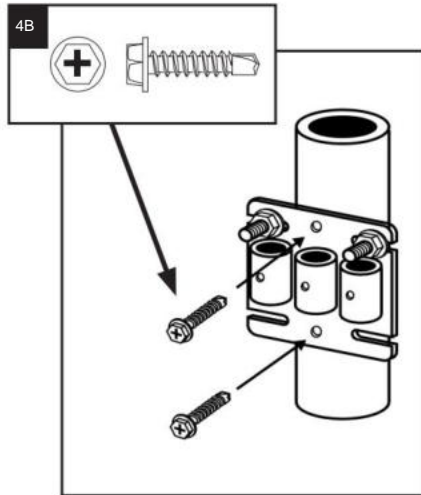
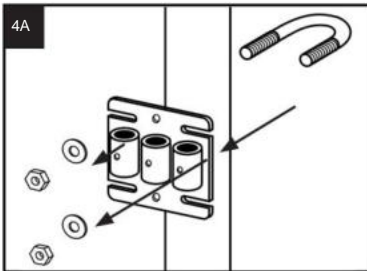

4 ZUM ÖFFNEN DER TORE

Befestigen Sie die Montageplatten sicher am Tor

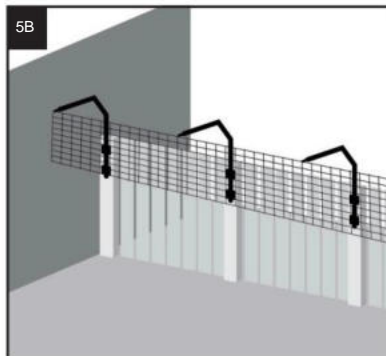
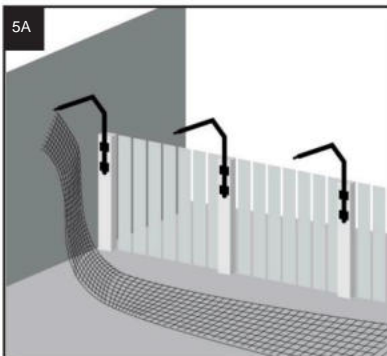
Tore und/oder Torpfosten lassen unter Umständen keine Befestigung von Platten mit U-Bügeln zu. Verwenden Sie in diesen Fällen die unten beschriebene alternative Befestigungsmöglichkeit:

- 4A. Befestigen Sie die Montageplatte vorübergehend mit einem U-Bügel in der passenden Größe an Ihrem Torpfosten (*separat erhältlich*).
- 4B. Befestigen Sie die Montageplatte mit selbstschneidenden Metallschrauben (*nicht im Lieferumfang enthalten*) am Torpfosten. Entfernen Sie den U-Bügel und setzen Sie den Verlängerungsarm in den innersten Ring der Montageplatte ein (**Abbildung 4C**).
- 4C. Bei nach außen öffnenden Toren sollten die Arme um 2 Zoll versetzt angeordnet werden, damit sie sich frei öffnen lassen.

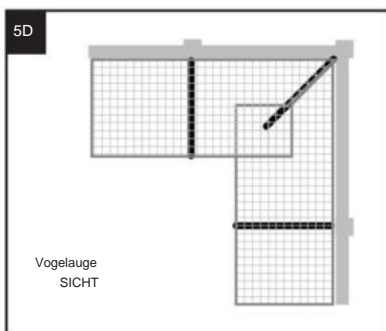
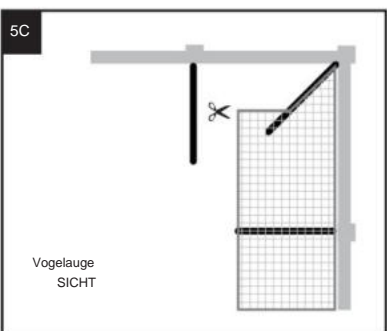
5 MASCHENZAUFMATERIAL ANBRINGEN

Installieren Sie den Maschendrahtzaun eine Seite nach der anderen

- 5A. Rollen Sie den Maschendrahtzaun aus und heben Sie die Oberkante bis zur Spitze des Zaunarms an. Befestigen Sie die Oberkante des Maschendrahtzauns mit den beiliegenden Kabelbindern an der Spitze des Zaunarms. Ziehen Sie die Kabelbinder fest und schneiden Sie den überstehenden Teil ab. Wiederholen Sie dies für jeden Zaunarm an der Seite. Achten Sie darauf, den Maschendrahtzaun zwischen den Armen nicht zu straff zu spannen.
- 5B. Nun sollte der Zaun an den Spitzen aller Arme einer Seite hängen.

Innenecken

- 5C. An den Ecken sind die Arme im Verhältnis zu den übrigen Armen in den Abschnitten abgewinkelt, wodurch sie „kürzer“ erscheinen. Um dies auszugleichen, befestigen Sie den Maschendrahtzaun 4 Kästchen vom Rand entfernt an der Spitze des Arms.

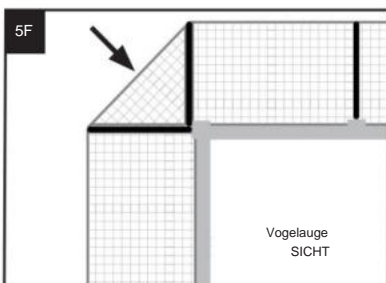
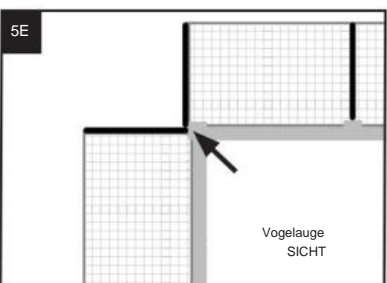
- 5D. Verlegen Sie den Zaun ein Stück über die bestehende Zaunecke hinaus. und den Zaun von der Rolle abschneiden.



Außenecken

- 5E. Für Außenecken werden 1 (optional 2) Montageplattensätze und 2 Arme benötigt.

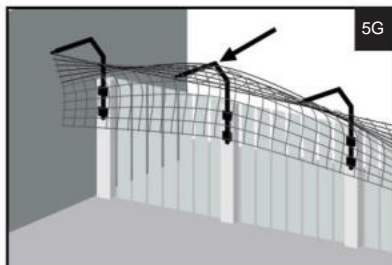
- 5F. Den Zaun an den Kurven durchschneiden. Für die Außenecke zwischen den Armen wird ein separates Stück Maschendrahtzaun benötigt.

5. ANBRINGEN DES MASCHENZAUFMATERIALS (FORTSETZUNG)

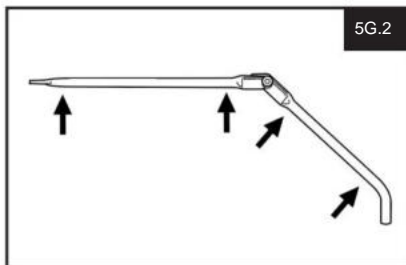
5G



5G.2

Sichern Sie den Maschendrahtzaun an den Armen

5G. Heben Sie die Mitte des hängenden Maschendrahtzauns an und Befestigen Sie die Verlängerung an der abgebildeten Stelle (5G.2) mit den beiliegenden Kabelbindern am Arm. Zwei bis drei weitere Kabelbinder können am Verlängerungsrohr angebracht werden.

5H. Heben Sie den Maschendrahtzaun weiter an und befestigen Sie ihn mit Kabelbindern an den Armen, bis alle Arme auf einer Seite am Maschendrahtzaun befestigt sind.

Optional: Überstehende Laschen der Kabelbinder mit einer Zange oder einem Kabelbinder-Werkzeug (*separat erhältlich*) entfernen.

5I. An den Toren muss der Maschendrahtzaun zwischen den Armen durchtrennt werden, damit sich das Tor öffnen lässt.

Hinweis: Das Schnittmuster für den überschüssigen Maschendrahtzaun an den Ecken entnehmen Sie bitte den Diagrammen 5C und 5D .

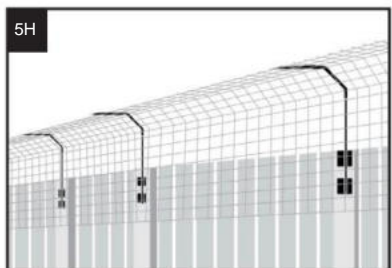

5H

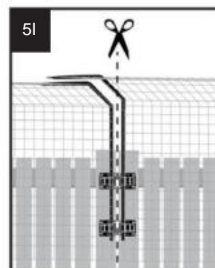

5I

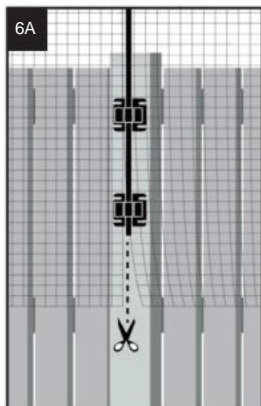
6 Befestigung des unteren Randes des Maschendrahtzauns

6A

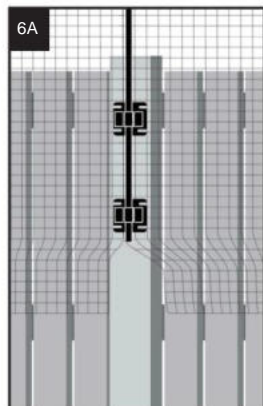

6A

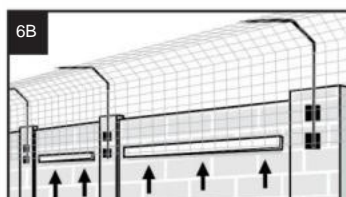

6B

6A. Holzzaun - Wenn die Montageplatte am Pfosten befestigt ist, schneiden Sie den Zaun senkrecht am Pfosten unterhalb der Montageplatte ab.

Befestigen Sie den Maschendrahtzaun mit Klammern am Zaun (*Tacker separat erhältlich*) und schneiden Sie den überstehenden Zaun ab.

6B. Mauerwerk - Die Unterkante des Maschendrahtzauns wird mit Klammern an der in „Schritt 2D“ installierten Holzleiste befestigt.

Oder verwenden Sie das „PVC/Wand-Set“ (6D).

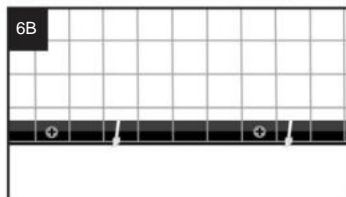

6B

6C. Metallzaun - Befestigen Sie die Unterseite des Maschendrahtzauns mit Kabelbindern oder Klammern am Maschendraht- oder Metallzaun (*Klammern und Klammern separat erhältlich*).

<http://store.purrrfectfence.com/product-p/hogringer-rings.htm>

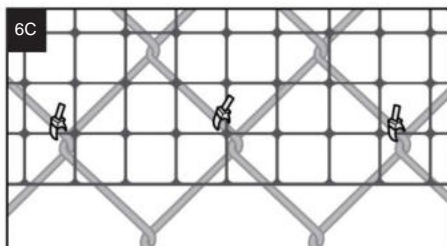

6C

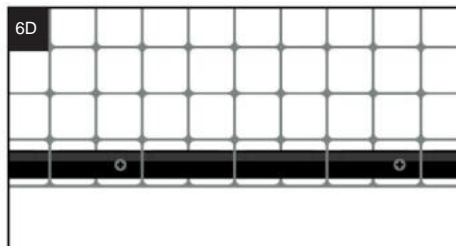

6D

6D. Vinyl-/PVC-Zaun - Verwenden Sie das „PVC/Wall-Set“ (*separat erhältlich*).

<http://store.purrrfectfence.com/product-p/pvc-wallkit.htm>